

Купольная и цилиндрическая TVI камеры

Руководство пользователя

UD.6L0201D1789A01

Спасибо за выбор нашего продукта. Если при использовании устройства у Вас возникли вопросы, обращайтесь к Вашему продавцу. Данное руководство предназначено для моделей, указанных ниже.

Тип	Модель
Тип I	DS-T200
Тип II	DS-T203

Этот документ может содержать технические неточности или опечатки, которые могут быть изменены без предупреждения. Изменения будут добавлены в новую версию этого руководства. Мы с готовностью улучшим или обновим продукты или процедуры, описанные в руководстве.

Пожалуйста, обратитесь к спецификации продукта для получения информации о параметрах и функциях камеры.

Регулирующая информация Информация FCC

Соответствие FCC:

Это оборудование было протестировано и признано соответствующим регламентом для цифрового устройства, согласно части 15 Правил FCC. Данный регламент разработан для обеспечения разумной защиты от вредного эффекта при эксплуатации оборудования в коммерческой среде. Это оборудование генерирует, использует и может излучать радиочастотную энергию и, если не установлено и не используется в соответствии с инструкцией по эксплуатации, может создавать помехи для радиосвязи. Эксплуатация данного оборудования в жилой зоне может создать вредный эффект, в этом случае расходы по его устранению ложатся на пользователя.

Условия FCC

Это устройство соответствует регламенту для цифрового устройства, согласно части 15 Правил FCC. При работе необходимо выполнение следующих двух условий:

1. Данное устройство не должно создавать вредных помех.
2. Устройство должно выдерживать любые возможные помехи, включая помехи, которые могут привести к выполнению нежелательных операций.

Соответствие стандартам ЕС

CE Данный продукт и - если применимо – также и поставляемые принадлежности отмечены знаком

"CE" и, следовательно, согласованы с европейскими стандартами, перечисленными под директивой 2006/95/ЕС для устройств на токе низкого напряжения, директивой 2004/108/ЕС EMC, директивой 2011/65/EU RoHS.



2012/19/EU (директива WEEE): продукты, отмеченные данным знаком, запрещено выбрасывать в коллекторы неотсортированного

мусора в Европейском союзе. Для надлежащей утилизации верните продукт поставщику при покупке эквивалентного нового оборудования, либо избавьтесь от него в специально предназначенных точках сбора. За дополнительной информацией обратитесь по адресу: www.recyclethis.info



2006/66/ЕС (директива о батареях): Данный продукт содержит батарею, которую запрещено выбрасывать в коллекторы неотсортированного мусора в Европейском союзе.

Подробная информация о батарее изложена в документации продукта. Батарея отмечена данным значком, который может включать наименования, обозначающие содержание кадмия (Cd), Свинец (Pb), или ртуть (Hg). Для надлежащей утилизации возвратите батарею своему поставщику либо избавьтесь от нее в специально предназначенных точках сбора. За дополнительной информацией обратитесь по адресу: www.recyclethis.info

1 Введение

1.1 Особенности

Для создания этой серии камер использовались передовые технологии проектирования и сенсор нового поколения с высокой чувствительностью. Это обеспечивает высокое разрешение, низкий уровень искажений и шума и т.д., что делает камеру идеальной для систем видеонаблюдения и обработки изображения.

- Высокое качество изображения благодаря высокопроизводительному CMOS сенсору высокого разрешения;
- Работа в условиях низкой освещенности;
- Поддержка автоматического баланса белого;
- Управление передачей данных;
- Усовершенствованный дизайн 3-х осевого крепления, удовлетворяющий различным требованиям установки.

1.2 Описание внешнего вида

1.2.1 Внешний вид камеры I типа

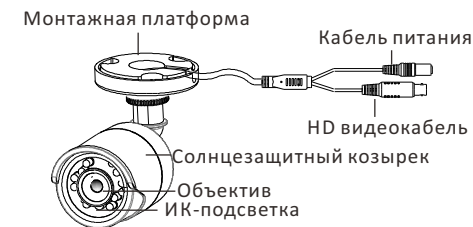

1.2.2 Внешний вид камеры II типа

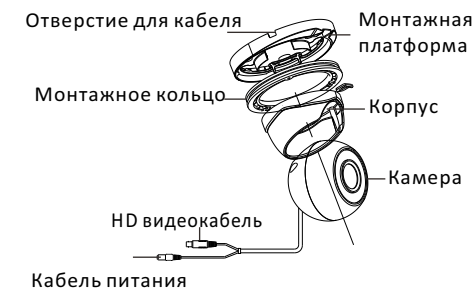

2 Установка камеры

Перед началом:

- Убедитесь, что устройство находится в хорошем состоянии и все крепежные детали присутствуют.
- Убедитесь, что во время установки все связанное оборудование выключено.
- Проверьте соответствие спецификаций устройства среде установки.
- Во избежание повреждений убедитесь, что источник питания соответствует необходимому напряжению.
- Убедитесь, что стена достаточно прочная, чтобы выдержать вес в три раза больше камеры.
- Если поверхностью для установки является цементная стена, необходимо использовать дюбель. Если стена деревянная, то для крепления камеры подойдут саморезы.
- Если продукт не работает должным образом, обратитесь к дилеру или в ближайший сервисный центр. Не разбирайте камеру самостоятельно.

2.1 Установка камеры I типа на потолок



Камера I типа подойдет для установки на потолок и стену. В качестве примера будет взята установка на потолок.

Шаги:

1. Просверлите отверстия в потолке в соответствии с шаблоном крепления.
2. Установите прилагающиеся дюбеля в просверленные отверстия.



Рисунок 2-1 Шаблон крепления

3. Соедините соответствующие кабели.
4. Закрепите камеру на потолке с помощью прилагаемых саморезов.

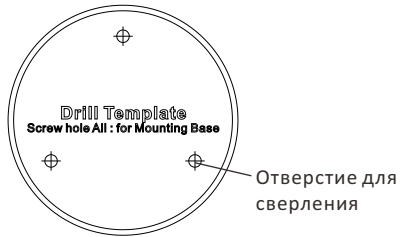

Рисунок 2-2 Установка камеры на потолке

5. Отрегулируйте угол наблюдения
 - 1) Ослабьте гайку №3 для регулировки поворота ($0^\circ \sim 360^\circ$).
 - 2) Затяните гайку №3.
 - 3) Ослабьте винт №2 для регулировки наклона ($0^\circ \sim 180^\circ$).
 - 4) Затяните винт №2.
 - 5) Ослабьте винт №1 для регулировки азимута ($0^\circ \sim 360^\circ$).
 - 6) Затяните винт №1.

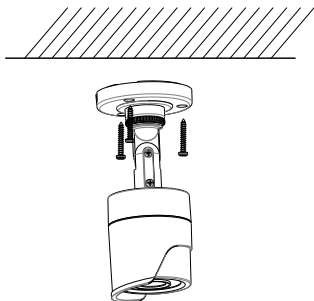

Рисунок 2-3 3-х осевая установка

2.2 Установка камеры II типа на потолок

Шаги:

1. Просверлите отверстия в потолке в соответствии с шаблоном крепления.

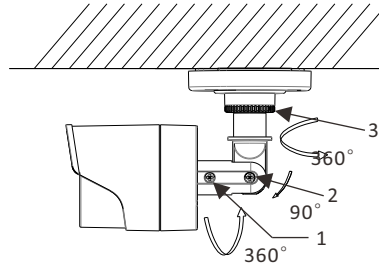

Рисунок 2-4 Шаблон крепления

2. Неплотно закрепите зажим на монтажной базе.

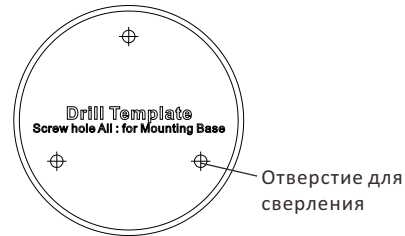

Рисунок 2-5 Установка зажима

3. Закрепите монтажную базу на потолке с помощью прилагаемых саморезов.
4. Проложите кабель через отверстие под него и соедините соответствующие кабели.
5. Оттяните зажим и установите камеру с монтажным кольцом на монтажной базе.
6. Задвиньте зажим и затяните винт.

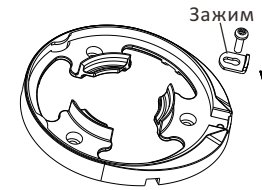

Рисунок 2-6 Установка камеры

7. Отрегулируете камеру в соответствии с рисунком ниже, чтобы установить нужный угол.

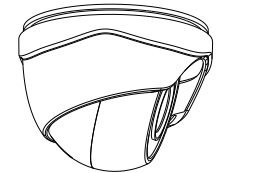
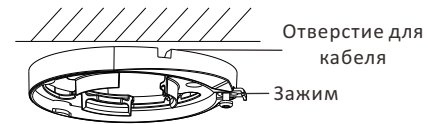
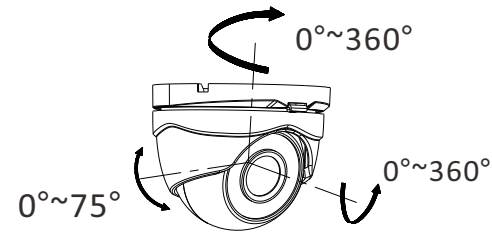

Рисунок 2-7 3-х осевая установка

7. После установки нужного угла закрепите монтажное кольцо.